

பெயர் : _____

தேதி : __/__/____

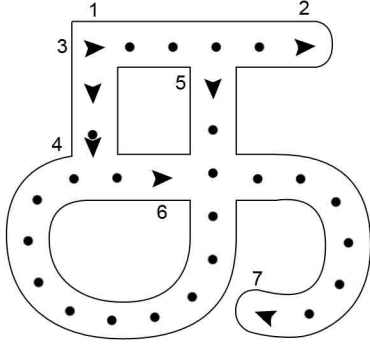

மெய் எழுத்துக்கள்

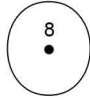

பெயர் : _____

தேதி : __/__/____



மெய் எழுத்துக்கள்

12

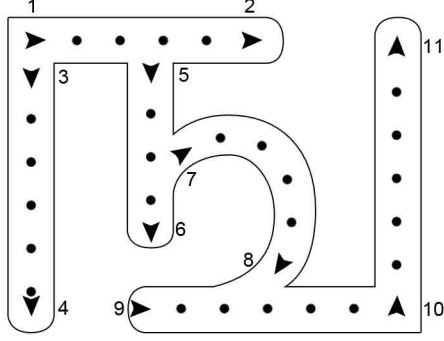

ந் ந் ந்

ந் ந் ந்

ந் ந் ந்

ந் ந் ந் ந் ந்

ந் ந் ந் ந் ந்

பெயர் : _____

தேதி : ___/___/___



மெய் எழுத்துக்கள்

7

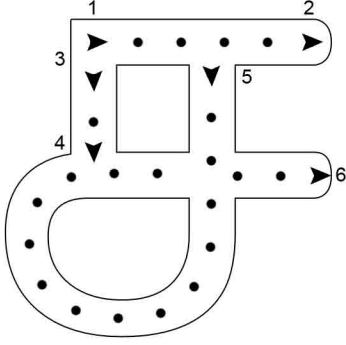

ச ச ச

ச ச ச

ச ச ச

ச ச ச ச ச

ச ச ச ச ச

பெயர் : _____

தேதி : __/__/____



மெய் எழுத்துக்கள்

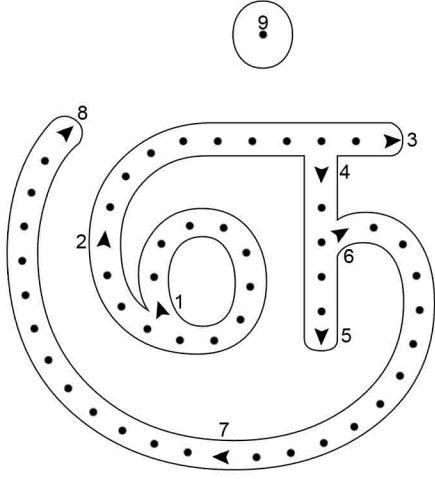

9



பெயர் : _____

தேதி : __/__/____



மெய் எழுத்துக்கள்

4

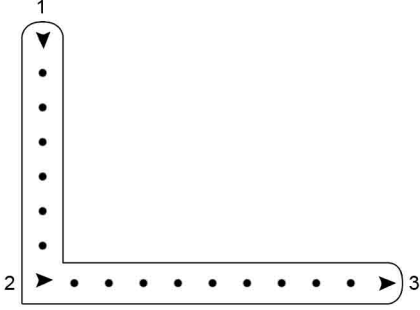

பெயர் : _____

தேதி : __/__/____



மெய் எழுத்துக்கள்

14

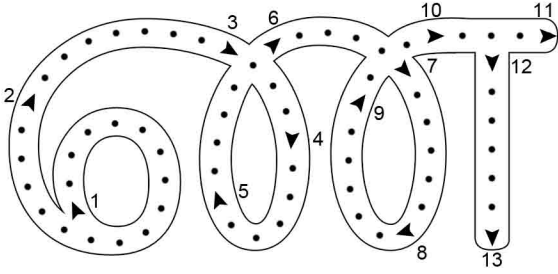

ண் ண் ண்

ண் ண் ண்

ண் ண் ண்

ண் ண் ண் ண் ண்

ண் ண் ண் ண் ண்

பெயர் : _____

தேதி : __/__/____



மெய் எழுத்துக்கள்

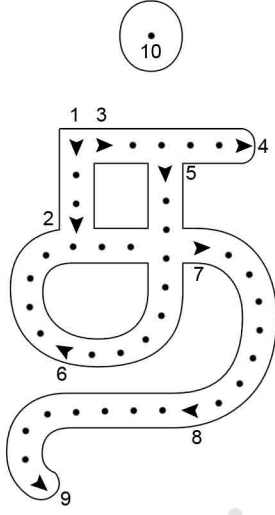

சு. சு.

சு. சு.

சு. சு.

சு. சு.

சு. சு.

சு. சு. சு. சு.

சு. சு. சு. சு.

சு. சு. சு. சு.

பெயர் : _____

தேதி : ___/___/___



மெய் எழுத்துக்கள்

10

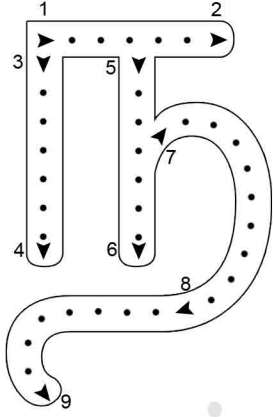

பெயர் : _____

தேதி : __/__/____



மெய் எழுத்துக்கள்

5

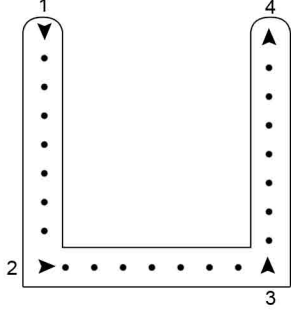

பெயர் : _____

தேதி : __/__/____



மெய் எழுத்துக்கள்

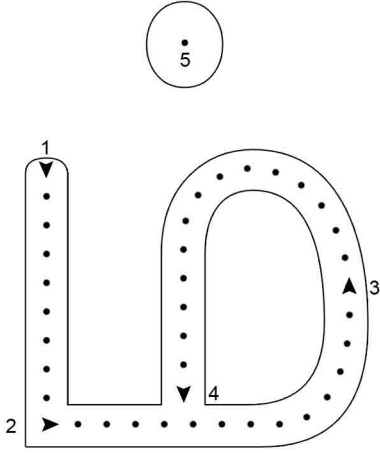

ம் ம் ம்

ம் ம் ம்

ம் ம் ம்

ம் ம் ம் ம் ம்

ம் ம் ம் ம் ம்

பெயர் : _____

தேதி : __/__/____



மெய் எழுத்துக்கள்

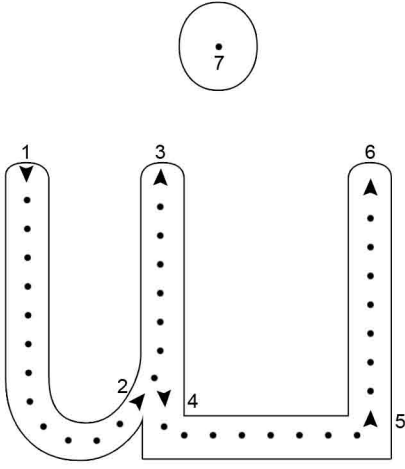

ய் ய் ய்

ய் ய் ய்

ய் ய் ய்

ய் ய் ய் ய் ய்

ய் ய் ய் ய் ய்

பெயர் : _____

தேதி : __/__/____



மெய் எழுத்துக்கள்

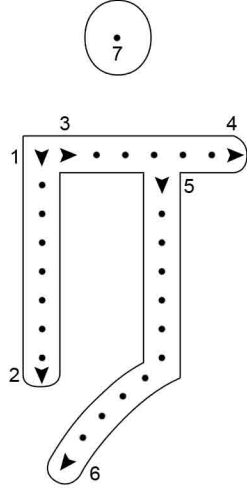

பெயர் : _____

தேதி : __/__/____



மெய் எழுத்துக்கள்

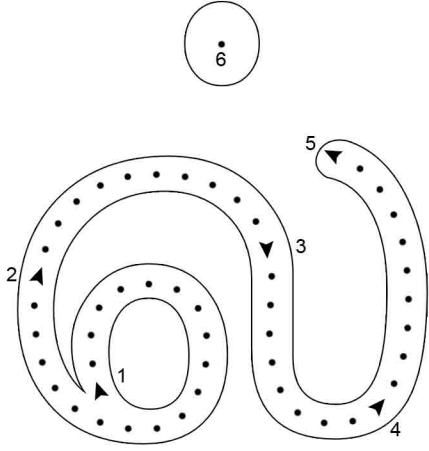

ல் ல் ல்

ல் ல் ல்

ல் ல் ல்

ல் ல் ல் ல் ல்

ல் ல் ல் ல் ல்

பெயர் : _____

தேதி : __/__/____



மெய் எழுத்துக்கள்

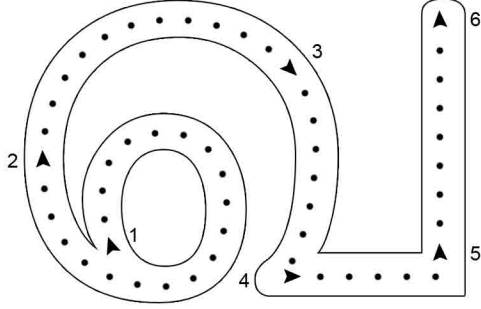

பெயர் : _____

தேதி : ___/___/___



மெய் எழுத்துக்கள்

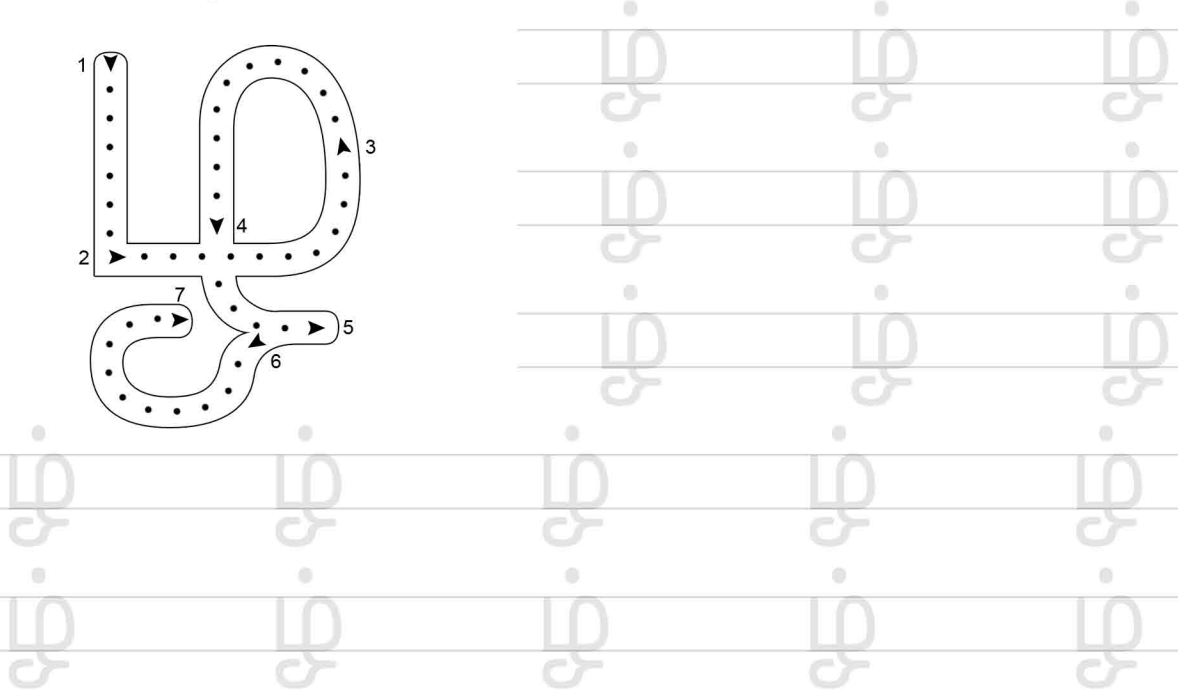
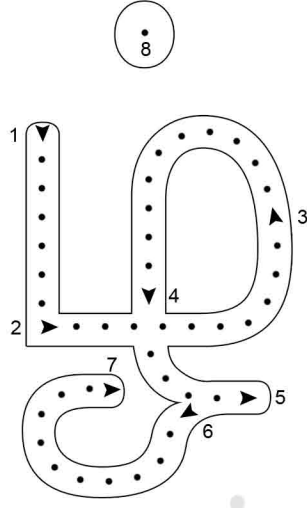

பெயர் : _____

தேதி : __/__/____



மெய் எழுத்துக்கள்

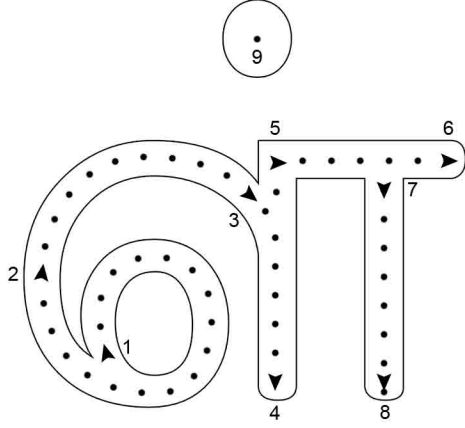

ள் ள் ள்

ள் ள் ள்

ள் ள் ள்

ள் ள் ள் ள் ள்

ள் ள் ள் ள் ள்

பெயர் : _____

தேதி : __/__/____



மெய் எழுத்துக்கள்

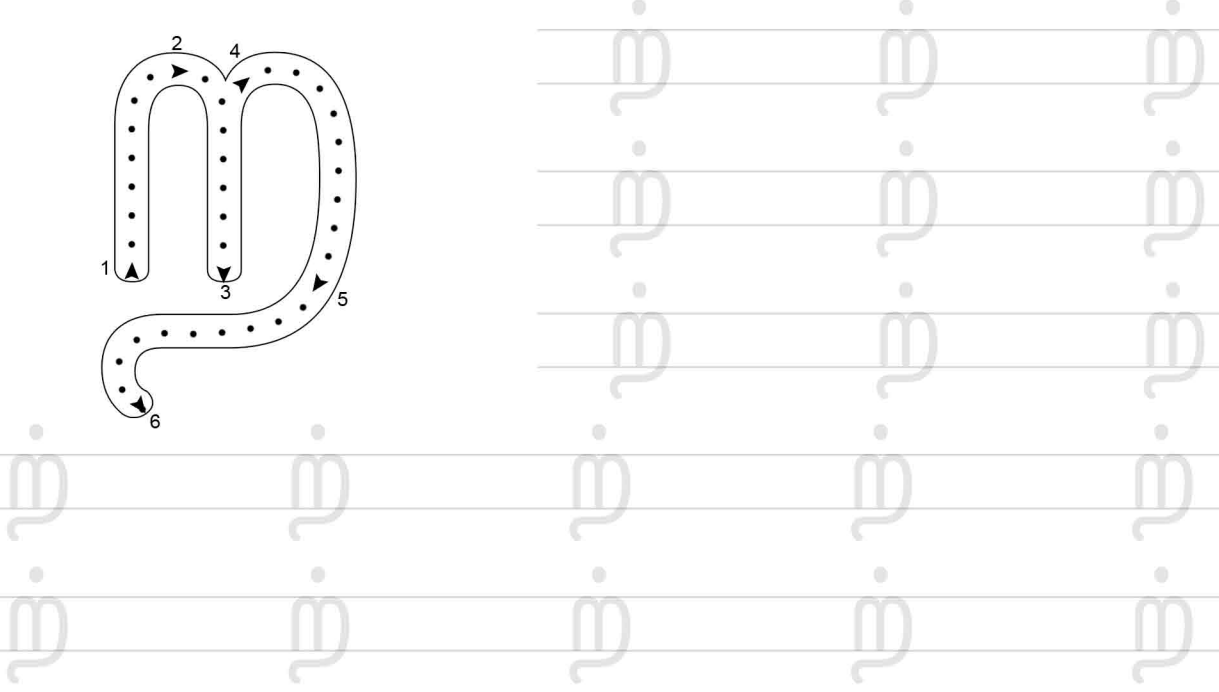
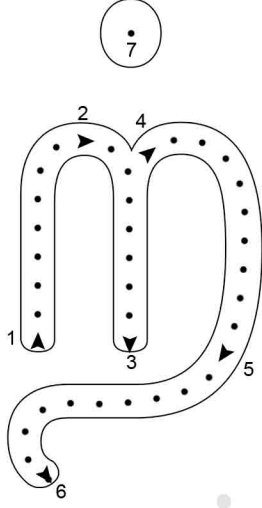

பெயர் : _____

தேதி : __/__/____



மெய் எழுத்துக்கள்

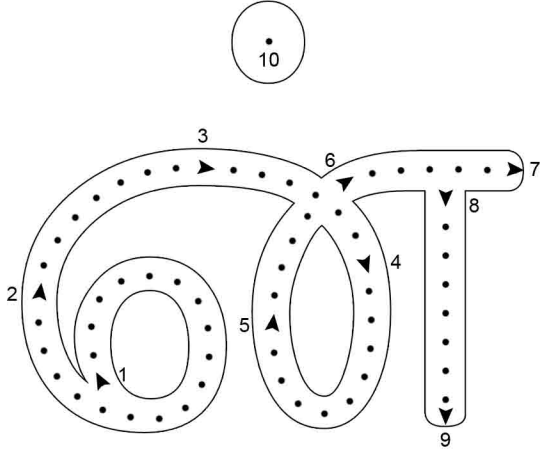

ன் ன் ன்

ன் ன் ன்

ன் ன் ன்

ன் ன் ன் ன் ன்

ன் ன் ன் ன் ன்